

# รายงานผลการดำเนินงาน

โครงการเข้าร่วมกีฬาเปิดกระโปง ครั้งที่ 21 (OPEN CAN # 21)

25-28 ตุลาคม 2555

ณ สถาบันเทคโนโลยีพระจอมเกล้าเจ้าคุณทหารลาดกระบัง



สโมสรนิสิตคณะทรัพยากรธรรมชาติและอุตสาหกรรมเกษตร  
มหาวิทยาลัยเกษตรศาสตร์ วิทยาเขตเฉลิมพระเกียรติ จังหวัดสกลนคร

## บทสรุปผู้บริหาร

### ตอนที่ 1 : ข้อมูลทั่วไปของโครงการ

#### 1. ชื่อโครงการ “โครงการเข้าร่วมกีฬาเปิดกระโปง ครั้งที่ 21 (OPEN CAN # 21)”

รหัสโครงการ นส ...001..-2556

##### 1.1 แหล่งงบประมาณ

งบประมาณแผ่นดิน  งบประมาณเงินรายได้  อื่นๆ งบอุดหนุนคึกกรรมนิสิต วิทยาเขตฯ

##### 1.2 หมวดรายจ่าย

งบอุดหนุน  งบรายจ่ายอื่น  งบกลาง  งบจากภายนอก

#### 2. ความสอดคล้องกับประเด็นยุทธศาสตร์คณะ/พันธกิจของคณะ

##### ● สอดคล้องกับประเด็นยุทธศาสตร์คณะที่ :

- 1 พัฒนาระบบการผลิตบัณฑิตที่มีคุณภาพและคุณธรรม
- 2 สร้างงานวิจัยและงานสร้างสรรค์ในระดับภูมิภาคลุ่มน้ำโขง
- 3 ให้บริการวิชาการตรงตามความต้องการของอนุภูมิภาคลุ่มน้ำโขง
- 4 สร้างเอกลักษณ์ทางวิชาการของคณะไปสู่ระดับอนุภูมิภาคลุ่มน้ำโขง (ปี 2555-2558 เน้นการวิจัย)
- 5 สร้างชื่อเสียงของคณะสู่ภูมิภาคอาเซียน
- 6 พัฒนาระบบการบริหารจัดการให้มีประสิทธิภาพ

##### ● สอดคล้องกับพันธกิจคณะที่ :

- 1 มุ่งผลิตบัณฑิตที่มีคุณภาพและคุณธรรม
- 2 มุ่งสร้างผลงานวิจัยและงานสร้างสรรค์ในระดับอนุภูมิภาคลุ่มน้ำโขง
- 3 มุ่งให้บริการวิชาการและถ่ายทอดองค์ความรู้ที่ตอบสนองความต้องการเพื่อยกระดับการแข่งขันของอนุภูมิภาค
- 4 มุ่งสร้างเอกลักษณ์ทางวิชาการ และชื่อเสียงของคณะไปสู่ความเป็นผู้นำในระดับอนุภูมิภาคลุ่มน้ำโขง
- 5 มุ่งทำนุบำรุงศิลปวัฒนธรรม

### ตอนที่ 2 : ข้อมูลการประเมินผลสัมฤทธิ์ของโครงการ

#### 2.1 วัตถุประสงค์

- บรรลุตามวัตถุประสงค์ของโครงการ
- ไม่บรรลุตามวัตถุประสงค์ของโครงการ เพราะ มีผู้เข้าร่วมโครงการน้อยกว่าเป้าหมาย

#### 2.2 ผลการดำเนินงาน (ให้ระบุการดำเนินงานและกิจกรรมของโครงการ)

โครงการเข้าร่วมกีฬาเปิดกระโปง ครั้งที่ 21 (OPEN CAN # 21) ในระหว่างวันที่ 25-28 ตุลาคม 2555 ณ สถาบันเทคโนโลยีพระจอมเกล้าเจ้าคุณทหารลาดกระบัง มีวัตถุประสงค์เพื่อให้นิสิตสาขาเทคโนโลยีการอาหารร่วมกับนิสิตคณะอุตสาหกรรมเกษตร วิทยาเขตบางเขนเข้าร่วมกิจกรรมทางวิชาการและวิชาชีพของนิสิตภาคอุตสาหกรรมเกษตรทั่วประเทศ ได้แก่ การแข่งขันตอบคำถามทางวิชาการ การแข่งขันพัฒนาผลิตภัณฑ์ การแข่งขันกีฬาฮาเฮ การแข่งขันกีฬาสากล ฟุตบอล บาสเก็ตบอล มิมหาวิทยาลัยที่เข้าร่วมดังนี้

- |   |  |
|---|--|
| 1) มหาวิทยาลัยเชียงใหม่                     | 11) มหาวิทยาลัยศรีนครินทรวิโรฒ                     |
| 2) มหาวิทยาลัยขอนแก่น                       | 12) สถาบันเทคโนโลยีพระจอมเกล้าเจ้าคุณทหารลาดกระบัง |
| 3) จุฬาลงกรณ์มหาวิทยาลัย                    | 13) มหาวิทยาลัยอุบลราชธานี                         |
| 4) มหาวิทยาลัยเกษตรศาสตร์                   | 14) มหาวิทยาลัยแม่ฟ้าหลวง                          |
| 5) มหาวิทยาลัยสงขลานครินทร์ วิทยาเขตหาดใหญ่ | 15) มหาวิทยาลัยนเรศวร                              |
| 6) มหาวิทยาลัยมหาสารคาม                     | 16) มหาวิทยาลัยสงขลานครินทร์ วิทยาเขตปัตตานี       |
| 7) มหาวิทยาลัยเทคโนโลยีพระจอมเกล้าธนบุรี    | 17) มหาวิทยาลัยบูรพา                               |
| 8) มหาวิทยาลัยหอการค้าไทย                   | 18) มหาวิทยาลัยศิลปากร                             |
| 9) สถาบันเทคโนโลยีพระจอมเกล้าพระนครเหนือ    | 19) มหาวิทยาลัยแม่โจ้                              |
| 10) มหาวิทยาลัยธรรมศาสตร์                   |  |

กิจกรรมนี้นับว่าเป็นกิจกรรมของนิสิตสาขาเทคโนโลยีการอาหาร ดำเนินกิจกรรมขึ้นทุกปี แต่พบว่าเมื่อปีการศึกษา 2554 ได้มีการยกเลิกเนื่องจากปัญหาน้ำท่วม ในปีการศึกษา 2555 มีนิสิตสาขาเทคโนโลยีการอาหารเข้าร่วมทั้งหมด 36 คน โดยเข้าร่วมกิจกรรมแข่งขันกีฬาสากล โดยร่วมกับโดยมีกำหนดเข้าร่วมดังนี้

วันที่	เวลา	กิจกรรม
24 ตุลาคม 2555	19.00-09.00 น.	เดินทางจาก สกลนคร – กรุงเทพฯ
25 ตุลาคม 2555	09.00 -18.00 น.	เข้าที่พัก พักผ่อนตามอัธยาศัย
	18:00-20:30 น.	พิธีเปิดการแข่งขันกีฬาเปิดกระโปรงครั้งที่ 21
	21:00 น.	กลับเข้าที่พักและพักผ่อนตามอัธยาศัย
26 ตุลาคม 2555	08:00-17:00 น.	แข่งขันกีฬาหลักตามโปรแกรม
	08:00-15:30 น.	แข่งขันการตอบปัญหาวิชาการ
	08:00-16:00 น.	การแข่งขันพัฒนาผลิตภัณฑ์
	18.00-22:00 น.	ประกวดกองเชียร์และผู้นำเชียร์
27 ตุลาคม 2555	08:00-12:00 น.	แข่งขันกีฬาหลัก (ต่อ)
	13:30-16:30 น.	แข่งขันกีฬาฮาเฮ (ต่อ)
	18:30-23.00 น.	งานเลี้ยง - ประกวดดาวและเดือน - ประกวดดาวพระศุกร์ - พิธีปิด
28 ตุลาคม 2555	08:00- 18.00น.	เดินทางกลับโดยสวัสดิภาพ

## 2.3 ผลสัมฤทธิ์ตามตัวชี้วัดความสำเร็จ

ตัวชี้วัด	เป้าหมาย	ผลที่ได้รับ	เปรียบเทียบเป้าหมาย/ผลที่ได้รับ (บรรลุเป้าหมายหรือไม่)
1) จำนวนผู้เข้าร่วมโครงการ มากกว่าร้อยละ 80 คน	36 คน	36	มีนิสิตที่ประสงค์จะเข้าร่วมโครงการทั้งหมด 36 คน เมื่อถึงวันที่ดำเนินกิจกรรมมีนิสิตเข้าร่วมกิจกรรมจริง 36 คน คิดเป็นร้อยละ 100
2) ความพึงพอใจของผู้เข้าร่วมโครงการ โดยรวมมากกว่า 3.51	3.51	3.63	ผลประเมินความพึงพอใจนิสิตเท่ากับ 3.63

## 2.4 การเบิกจ่ายงบประมาณ

งบประมาณได้รับการอนุมัติ 30,000 บาท เบิกจ่ายจริง 30,000 บาท คิดเป็นร้อยละ 100

ไม่มีการเปลี่ยนแปลงโอนหมวดรายจ่าย

มีการเปลี่ยนแปลงโอนหมวดรายจ่าย

จากหมวด..... เป็นหมวด..... จำนวนเงิน.....บาท

## 2.5 ระยะเวลาดำเนินงาน (ให้ระบุระยะเวลา เริ่มต้น – สิ้นสุดโครงการ)

วันที่ 25-28 ตุลาคม 2555

## 2.6 สถานที่ดำเนินงาน

ภายในมหาวิทยาลัย

ภายนอก ณ สถาบันเทคโนโลยีพระจอมเกล้าเจ้าคุณทหารลาดกระบัง

## 2.7 ปัญหา/อุปสรรคในการดำเนินงานโครงการ

ไม่มี

มี (ระบุ)

1. การเดินทางเข้าร่วมกิจกรรมไม่สะดวก

2. การมีส่วนร่วมของนิสิตยังมีน้อยเกินไป เนื่องจากกิจกรรมทางวิชาการทั้งหมดเป็นนิสิตของคณะ

อุตสาหกรรมเกษตร เข้าร่วมทั้งหมด

## 2.8 แนวทางการแก้ไข (ในการจัดทำครั้งต่อไป)

1.1 เนื่องจากระยะทางของการจัดกิจกรรมค่อนข้างไกล ประกอบกับงบประมาณที่มีเพียงจำกัด ทำให้นิสิตต้องใช้บริการรถไฟเป็นพาหนะเดินทางทำให้ลำบาก ดังนั้นวิธีการแก้ไขคือ นิสิตควรจัดหาแหล่งทุนอื่นๆ สนับสนุน

1.2 ควรมีการตกลงหรือประชุมหารือ กับนิสิตคณะอุตสาหกรรมเกษตรในการมีส่วนร่วมเข้าแข่งขันกิจกรรมวิชาการเพื่อเปิดโอกาสให้นิสิตสาขาเทคโนโลยีการอาหารพัฒนาศักยภาพตนเอง

## 2.9 การบูรณาการงานบริการวิชาการ (ตามตัวบ่งชี้ สกอ.และสมศ.)

1) ผลการนำความรู้และประสบการณ์จากการให้บริการวิชาการมาใช้ในการพัฒนาการเรียนการสอนและการวิจัย

การเรียนการสอน

กิจกรรมนี้เป็นกิจกรรมที่เสริมทักษะวิชาชีพของนิสิตภาคอุตสาหกรรมเกษตร ได้แก่การแข่งขันตอบปัญหาทางอุตสาหกรรมเกษตร การแข่งขันพัฒนาผลิตภัณฑ์

การวิจัย

ชื่องานวิจัย .....

ผู้วิจัย.....

2) ผลการเรียนรู้และเสริมสร้างความเข้มแข็งของชุมชนหรือองค์กรภายนอก

### ประโยชน์ที่ได้รับจากโครงการ

1) นิสิตเกิดการแลกเปลี่ยนเรียนรู้เกี่ยวกับสาขาวิชากับนิสิตต่างสถาบัน

2) เกิดการสร้างเครือข่ายของนิสิตภาคอุตสาหกรรมเกษตร

ลงชื่อ.....  ผู้รายงานข้อมูล

(นายยุทธกร พรหมสาขา ณ สกลนคร)

ตำแหน่งนักวิชาการศึกษา

#### 4. ผลการประเมินโครงการกีฬาเปิดกระโปง ครั้งที่ 21 (OPEN CAN # 21)

รายงานผลการดำเนินโครงการฯ โดยใช้แบบสอบถาม มีผู้ตอบแบบสอบถามทั้งหมด 36 คน พบว่า ข้อมูลทั่วไปของผู้ตอบแบบสอบถาม แบ่งเป็น

**เพศ** พบว่าผู้ตอบแบบสอบถามส่วนใหญ่ หรือร้อยละ 83.3 เป็นเพศหญิง รองลงมาร้อยละ 16.7 เป็นเพศชาย

**สาขา** พบว่าส่วนใหญ่หรือร้อยละ 83.3 เป็นนิสิตสาขาเทคโนโลยีการอาหาร รองลงมาหรือร้อยละ 16.7 เป็นสาขาอาหารปลอดภัยและโภชนาการ

#### ระดับคะแนนความพึงพอใจการเข้าร่วมกิจกรรม

รายการ	ระดับความพึงพอใจ (ร้อยละ)						แปรผล
	มากที่สุด	มาก	ปานกลาง	น้อย	น้อยที่สุด	ค่าเฉลี่ย	
2.1 กิจกรรมนี้เป็นการพัฒนาศักยภาพทั้งทางด้านวิชาการ และทางด้านกีฬา	13.9	50.0	27.8	8.3	0	3.86	มาก
2.2 นิสิตเกิดการแลกเปลี่ยนองค์ความรู้ และแสดงความคิดเห็นเชิงวิชาการในแต่ละสถาบันการศึกษา	8.3	38.9	41.7	11.1	0	3.94	มาก
2.3 กิจกรรมนี้ก่อให้เกิดความสัมพันธ์ และความสามัคคีในหมู่นิสิต นักศึกษาในสาขาอุตสาหกรรมเกษตรจากทุกสถาบันทั่วประเทศไทย	16.7	41.7	38.9	2.8	0	3.56	มาก
2.4 นิสิตสามารถปรับตัวและทำงานร่วมกับผู้อื่นได้	5.6	55.6	33.3	5.6	0	3.49	มาก
2.5 ความเหมาะสมของเวลา	19.14	36.1	44.4	0	0	3.34	ปานกลาง
2.6 ความเหมาะสมของสถานที่	19.4	41.7	38.9	0	0	3.52	มาก
2.7 ความเหมาะสมของรูปแบบโครงการกีฬาเปิดกระโปง	19.4	38.9	41.7	0	0	3.25	ปานกลาง
2.8 อยากให้มีโครงการแบบนี้อีก	33.3	47.2	16.7	2.8	0	3.79	มาก
2.9 ความพึงพอใจโดยรวม	16.7	61.1	22.2	0	0	3.96	มาก
<b>ค่าเฉลี่ยทั้งหมด</b>	3.63						มาก

#### ระดับการแปรความหมาย

ระหว่าง 4.24 - 5.00	=	มากที่สุด	ระหว่าง 3.43 - 4.23	=	มาก
ระหว่าง 2.62 - 3.42	=	ปานกลาง	ระหว่าง 1.81 - 2.61	=	น้อย
ระหว่าง 1.00 - 1.80	=	น้อยที่สุด			

## ภาพกิจกรรม



นิสิต อาจารย์และบุคลากร ถ่ายภาพร่วมกัน



ร่วมงานเลี้ยงโต๊ะจีน



มอบธง Open Can ให้กับมหาวิทยาลัยเจ้าภาพครั้งต่อไป



แข่งขันกีฬาฟุตบอล



แข่งขันกีฬาบาสเกตบอล



แข่งขันกีฬาฮาเฮ



ขึ้นแสตนด์เชียร์กีฬา



เดินขบวนพิธีเปิด

# ภาคผนวก

สำเนาขออนุมัติโครงการ



# สำเนาฉบับ บันทึกข้อความ

ส่วนราชการ คณะทรัพยากรธรรมชาติและอุตสาหกรรมเกษตร โทร. 2200-2205

ที่ ศธ 0513.40201/1246

วันที่ 2 ตุลาคม 2555

เรื่อง ขออนุมัติโครงการและงบประมาณดำเนินโครงการเข้าร่วมกีฬาเปิดกระป๋อง ครั้งที่ 21 (OPEN CAN # 21)

เรียน คณบดีคณะทรัพยากรธรรมชาติและอุตสาหกรรมเกษตร

ด้วยสโมสรนิสิตคณะทรัพยากรธรรมชาติและอุตสาหกรรมเกษตร มหาวิทยาลัยเกษตรศาสตร์ วิทยาเขตเฉลิมพระเกียรติ จังหวัดสกลนคร จะจัดโครงการเข้าร่วมกีฬาเปิดกระป๋อง ครั้งที่ 21 (OPEN CAN # 21) ในระหว่างวันที่ 25- 28 ตุลาคม 2555 ณ สถาบันเทคโนโลยีพระจอมเกล้าเจ้าคุณทหารลาดกระบัง โดยมีวัตถุประสงค์เพื่อพัฒนาศักยภาพของนิสิตทางด้านวิชาการและด้านกีฬา ซึ่งจะก่อให้เกิดการเปิดโลกทัศน์และสร้างเครือข่ายของนิสิต

จึงขออนุมัติดำเนินโครงการเข้าร่วมกีฬาเปิดกระป๋อง ครั้งที่ 21 (OPEN CAN # 21) และงบประมาณจำนวน 30,000 บาท (สามหมื่นบาทถ้วน) โดยขอใช้เงินรายได้คณะทรัพยากรธรรมชาติและอุตสาหกรรมเกษตร ประจำปีงบประมาณ พ.ศ. 2556 งบ..... หมวด..... งบ..... รวมนี้ได้แนบรายละเอียดโครงการมาด้วยแล้ว

จึงเรียนมาเพื่อโปรดพิจารณาอนุมัติ

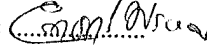
1. ผู้เสนอ   
(นายยุทธกร พรหมสาขา ณ สกลนคร)  
ตำแหน่ง นักวิชาการศึกษา  
...../...../.....

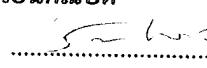
2. เรียนคณบดี   
.....  
(นายธนพร ขจรผล)  
ผู้ช่วยคณบดีฝ่ายพัฒนานิสิต  
...../...../.....

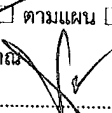
3. เรียน คณบดี  
1. ขอให้ข้อมูลเพิ่มเติม ดังนี้  
 โครงการใหม่  โครงการต่อเนื่อง/ประจำปี  
 อยู่ในแผน  
 อยู่นอกแผนเสนอให้ปรับแผน  
โดยโอนจากงบ..... จำนวน ..... บาท  
 เสนอให้ขอรับการสนับสนุนจากวิทยาเขต  
 อยู่นอกแผนและไม่สามารถปรับแผนได้  
2. ขออนุมัติงบประมาณ  
 น้อยกว่าแผน  ตามแผน  สูงกว่าแผน  
 ไม่ของบประมาณ   
.....  
(นางสาวปทุมวดี ศรีประทุมวงศ์)  
นักวิเคราะห์นโยบายและแผน  
...../...../.....

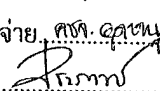
5. เรียน คณบดี  
 เงินงบประมาณ  เงินรายได้  
กันเงินเลขที่ 513010200V๕๖  
งบ.....  
หมวด.....  
ประเภทรายจ่าย.....  
  
(นางสาวประภาพร คุณปัญญา)  
เจ้าหน้าที่บริหารงานทั่วไป

6.  เห็นควรนำเข้าที่ประชุมคณะกรรมการ  
ประจำคณะ  
 อนุมัติ  
 ไม่อนุมัติเนื่องจาก.....  
  
(นางสาวอรอนงค์ ฐาปนพันธ์นิตกุล)  
คณบดีคณะทรัพยากรธรรมชาติและอุตสาหกรรมเกษตร  
...../...../.....



## โครงการกีฬาเปิดกระโปง ครั้งที่ 21 (OPEN CAN # 21) ปีการศึกษา 2555

### 1. ผู้รับผิดชอบโครงการ

สโมสรนิสิตคณะทรัพยากรธรรมชาติและอุตสาหกรรมเกษตรและคณะกรรมการนิสิตสาขาวิชาเทคโนโลยีการอาหาร

2 รหัสกิจกรรม 455020020016

### 3. ประเภทกิจกรรม

#### 3.1 สำหรับนิสิตรหัส 52-55

- |                                     |  |                                     |  |
|-------------------------------------|--|-------------------------------------|--|
| <input type="checkbox"/>            | 3.2.1 ด้านพัฒนาคุณธรรม.....ชั่วโมง                                       | <input checked="" type="checkbox"/> | 3.2.2 ด้านพัฒนาทักษะการคิดและการเรียนรู้.....6.....ชั่วโมง |
| <input type="checkbox"/>            | 3.2.3 ด้านพัฒนาทักษะเสริมสร้างความสัมพันธ์ระหว่างบุคคล.....6.....ชั่วโมง |                                     |  |
| <input checked="" type="checkbox"/> | 3.2.4 ด้านพัฒนาสุขภาพ ...3.....ชั่วโมง                                   | <input type="checkbox"/>            | 3.2.5 กิจกรรมเพื่อสังคม .....ชั่วโมง                       |

### 4. หลักการและเหตุผล

โครงการกีฬาเปิดกระโปง หรือ OPEN CAN เป็นงานที่จัดขึ้นอย่างต่อเนื่องมาเป็นระยะเวลา 21 ปี แล้ว นั้น ซึ่งเป็นโครงการที่นิสิต นักศึกษา ของมหาวิทยาลัยทั่วประเทศที่มีการเรียน การสอนเกี่ยวกับสาขาวิชาอุตสาหกรรม เกษตร หรือเทคโนโลยีการอาหาร มารวมตัวกันเพื่อทำกิจกรรมด้านวิชาการ และกีฬาร่วมกัน ได้แก่ การตอบคำถามทาง วิชาการ การแข่งขันพัฒนาผลิตภัณฑ์ แข่งขันกีฬาฮาเฮ ฟุตบอล บาสเก็ตบอล เป็นต้น เพื่อเป็นการเชื่อมความสัมพันธ์ เสริมสร้างความรัก ความสามัคคี เรียนรู้การมีน้ำใจนักกีฬา และแลกเปลี่ยนความรู้ทางด้านวิชาการรวมถึงเทคโนโลยี ต่างๆระหว่างนิสิตนักศึกษาในแต่ละสถาบันการศึกษา

สโมสรนิสิตคณะทรัพยากรธรรมชาติและอุตสาหกรรมเกษตร มหาวิทยาลัยเกษตรศาสตร์ ได้เล็งเห็นความสำคัญ ในการเข้าร่วมงานกีฬาเปิดกระโปงครั้งที่ 21 นี้ เนื่องจากเป็นโครงการที่ช่วยส่งเสริม ผลักดันให้นิสิตเกิดคว ามสนใจและ พัฒนาความรู้ด้านวิชาการและกีฬา อีกทั้งยังเป็นการสร้างชื่อเสียงให้แก่คณะทรัพยากรธรรมชาติและอุตสาหกรรมเกษตร และมหาวิทยาลัยเกษตรศาสตร์

### 5. วัตถุประสงค์

1. เพื่อแข่งขันวิชาการทางด้านอุตสาหกรรมเกษตร ซึ่งจะก่อให้เกิดการแลกเปลี่ยนองค์ความรู้ และเกิดการ แสดงความคิดเห็นเชิงวิชาการในแต่ละสถาบันการศึกษา
2. เพื่อกระชับความสัมพันธ์ และส่งเสริมความสามัคคีในหมู่นิสิต นักศึกษา ในสาขาอุตสาหกรรมเกษตรจาก ทุกสถาบันทั่วประเทศไทย

### 6. วัน เวลา และสถานที่ดำเนินงาน

ระหว่างวันที่ 25 - 28 ตุลาคม 2555 ณ สถาบันเทคโนโลยีพระจอมเกล้าเจ้าคุณทหารลาดกระบัง

### 7. กลุ่มเป้าหมาย

- นิสิตสาขาวิชาเทคโนโลยีการอาหารทุกชั้นปี จำนวน 31 คน

### 8. ผู้เข้าร่วมโครงการ

อาจารย์ที่ปรึกษาโครงการ จำนวน 5 คน

รวมกลุ่มเป้าหมายและผู้เข้าร่วมโครงการทั้งหมด

36 คน

## 9. แผนการดำเนินงาน

ที่	รายการ	วันเวลาดำเนินการ	ผู้รับผิดชอบ
1	ประชุมคณะทำงาน	กันยายน 55	สโมสรรณิสิต
2	เสนอขออนุมัติโครงการ	ตุลาคม 55	สโมสรรณิสิต
3	ดำเนินการโครงการ	25 - 28 ตุลาคม 55	สโมสรรณิสิต
4	ประชุมสรุปและประเมินผลโครงการ	พฤศจิกายน 55	สโมสรรณิสิต
5	ทำรายงานสรุปผลการดำเนินงาน	พฤศจิกายน 55	สโมสรรณิสิต

### -รูปแบบโครงการ

1. แข่งขันกีฬาสากล
2. แข่งขันการตอบคำถามทางวิชาการ
3. การแข่งขันพัฒนาผลิตภัณฑ์
4. ประกวดกองเชียร์และผู้นำเชียร์

## 10. รายละเอียดงบประมาณ

- รายละเอียดการใช้งบประมาณ

ที่	รายการ	จำนวน (บาท)
1	ค่าที่พัก ( 31 คน * 300 )	9,300
2	ค่าอาหารและเครื่องดื่ม โต๊ะจีน ( 31 คน * 250 )	7,750
3	ค่าเสียร่วมโครงการ	2,950
4	ค่าน้ำมันเชื้อเพลิงยานพาหนะ	10,000
รวมเป็นเงินทั้งสิ้น (สามหมื่นบาทถ้วน)		30,000

หมายเหตุ : ขอถัวเฉลี่ยทุกรายการ

## โครงการกีฬาเปิดกระป๋อง ครั้งที่ 21 (OPEN CAN # 21)

ระหว่างวันที่ 25 – 28 ตุลาคม 2555 ณ สถาบันเทคโนโลยีพระจอมเกล้าเจ้าคุณทหารลาดกระบัง

วันที่	เวลา	กิจกรรม
24 ตุลาคม 2555	19.00-09.00 น.	เดินทางจาก สกลนคร - กรุงเทพฯ
25 ตุลาคม 2555	09.00 -18.00 น.	เข้าพัก พักผ่อนตามอัธยาศัย
	18:00-20:30 น.	พิธีเปิดการแข่งขันกีฬาเปิดกระป๋องครั้งที่ 21
	21:00 น.	กลับเข้าพักและพักผ่อนตามอัธยาศัย
26 ตุลาคม 2555	08:00-17:00 น.	แข่งขันกีฬาหลักตามโปรแกรม
	08:00-15:30 น.	แข่งขันการตอบปัญหาวิชาการ
	08:00-16:00 น.	การแข่งขันพัฒนาผลิตภัณฑ์
	18.00-22:00 น.	ประกวดกองเชียร์และผู้นำเชียร์
27 ตุลาคม 2555	08:00-12:00 น.	แข่งขันกีฬาหลัก (ต่อ)
	13:30-16:30 น.	แข่งขันกีฬาฮาเฮ (ต่อ)
	18:30-23.00 น.	งานเลี้ยง -ประกวดดาวและเดือน -ประกวดดาวพระศุกร์ -พิธีปิด
28 ตุลาคม 2555	08:00- 18.00น.	เดินทางกลับโดยสวัสดิภาพ

## 11. ผลที่คาดหวังจะได้รับ

1. นิสิตเกิดการแลกเปลี่ยนองค์ความรู้ และแสดงความคิดเห็นเชิงวิชาการในแต่ละสถาบันการศึกษา
2. นิสิตมีความสัมพันธ์ และความสามัคคีในหมู่นิสิต นักศึกษา ในสาขาอุตสาหกรรมเกษตรจากทุกสถาบันทั่วประเทศไทย
3. เกิดการสร้างเครือข่ายของนิสิตแต่ละสถาบัน

## 12. ความเสี่ยงของโครงการ

- อุบัติเหตุที่อาจจะเกิดขึ้นได้ในระหว่างการเดินทาง

13. ดัชนีชี้วัดความสำเร็จ ( KPN)

1. ผู้เข้าร่วมโครงการมากกว่า ร้อยละ 80
2. ความพึงพอใจของผู้เข้าร่วมโครงการโดยรวมมากกว่า 3.51 คะแนน (ประเมินจากแบบสอบถาม)

ผู้เสนอโครงการ

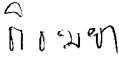
  
(นางสาวกัญญา กิ่งไผ่ล้อม)  
ประธานโครงการ กีฬาเปิดกระโปง ครั้งที่ 21

ผู้เห็นชอบโครงการ

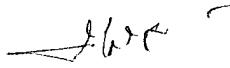
  
(นายไชยรัตน์ คำลือ)  
นายกสโมสรนิสิต

  
(นางสาวอริสรา โพธิ์สนาม)  
ที่ปรึกษาโครงการ

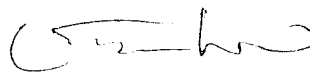
  
(นายธนพร ชจรผล)  
ผู้ช่วยคณบดีฝ่ายพัฒนานิสิต

ผู้อนุมัติโครงการ

  
(นางสาวอรอนงค์ ฐานปนพันธ์นิตกุล)  
คณบดีคณะทรัพยากรธรรมชาติและอุตสาหกรรมเกษตร

แบบสอบถาม

โครงการ กีฬาเปิดกระป๋อง ครั้งที่ 21 (OPEN CAN # 21) ปีการศึกษา 2555

คณะทรัพยากรธรรมชาติและอุตสาหกรรมเกษตร

มหาวิทยาลัยเกษตรศาสตร์ วิทยาเขตเฉลิมพระเกียรติ จังหวัดสกลนคร

คำชี้แจง กรุณาทำเครื่องหมาย / ในช่องที่กำหนดให้ตรงกับท่านมากที่สุด

1. ข้อมูลทั่วไป

- 1.1 เพศ        || ชาย        || หญิง
- 1.2 สาขาวิชา || A51        || A52        || A53        || A54
- 1.3 ชั้นปี     || 1         || 2         || 3         || 4

2. การประเมินโครงการ

รายการ	ระดับความพึงพอใจ				
	มากที่สุด	มาก	ปานกลาง	น้อย	น้อยที่สุด
2.1 กิจกรรมนี้เป็นการพัฒนาศักยภาพทั้งทางด้านวิชาการ และทางด้านกีฬา					
2.2 นิสิตเกิดการแลกเปลี่ยนองค์ความรู้ และแสดงความคิดเห็นเชิงวิชาการในแต่ละสถาบันการศึกษา					
2.3 กิจกรรมนี้ก่อให้เกิดความสัมพันธ์ และความสามัคคีในหมู่นิสิต นักศึกษาในสาขาอุตสาหกรรมเกษตรจากทุกสถาบันทั่วประเทศไทย					
2.4 นิสิตสามารถปรับตัวและทำงานร่วมกับผู้อื่นได้					
2.5 ความเหมาะสมของเวลา					
2.6 ความเหมาะสมของสถานที่					
2.7 ความเหมาะสมของรูปแบบโครงการกีฬาเปิดกระป๋อง					
2.8 อยากให้มีโครงการแบบนี้อีก					
2.9 ความพึงพอใจโดยภาพรวม					

3. ข้อเสนอแนะ

.....

.....

.....

.....

1. การดำเนินงานของหน่วยงานในภาพรวม

2. การดำเนินงานของหน่วยงานในภาพรวม

3. การดำเนินงานของหน่วยงานในภาพรวม

4. การดำเนินงานของหน่วยงานในภาพรวม

การจัดการเพื่อความมั่นคงของรัฐ

การพัฒนาขีดความสามารถในการแข่งขันของประชาชนโดยใช้ความรู้เป็นพื้นฐาน  
แผนกลยุทธ์

จัดการศึกษาที่เหมาะสมในแต่ละวิทยาเขตอย่างมีมาตรฐานและมีคุณภาพ

ประยุกต์องค์ความรู้และผลงานวิจัยเชิงบูรณาการเพื่อเสริมสร้างศักยภาพของชุมชน

พัฒนาระบบบริหารและระบบการปฏิบัติการให้รวดเร็วและมีประสิทธิภาพ

ปรับปรุงและพัฒนากระบวนการปฏิบัติงานในการบริหารงานให้มีประสิทธิภาพ

พัฒนาบุคลากรตามศักยภาพของตนเองและตามความต้องการของหน่วยงานให้เป็นผู้มีความรู้ความคิดที่ทันสมัย มี  
ภาวะผู้นำ มีวิสัยทัศน์และความสามารถในการบริหารจัดการรวมทั้งมีจิตสำนึกในการพัฒนาคุณธรรม

พัฒนาระบบการประกันคุณภาพของมหาวิทยาลัยให้เป็นมาตรฐานเดียวกันทุกวิทยาเขต

ส่งเสริม อนุรักษ์และสืบสานศิลปวัฒนธรรมและภูมิปัญญาไทย

ส่งเสริมและพัฒนาทรัพยากรมนุษย์ให้มีคุณวุฒิทางการศึกษาและตำแหน่งทางวิชาการที่สูงขึ้นอย่างมีมาตรฐาน  
ลักษณะการจัดกิจกรรม

หน่วยงานเป็นเจ้าภาพในการจัด

หน่วยงานเข้าร่วมกับมหาวิทยาลัย

หน่วยงานเข้าร่วมกับหน่วยงานภายนอกมหาวิทยาลัย

แหล่งทุนที่สนับสนุน

ภายในหน่วยงาน

ภายนอกหน่วยงานแต่ภายในมหาวิทยาลัย

ภายนอกมหาวิทยาลัย

แผนงบประมาณ

มีในแผนงบประมาณ

เงินงบประมาณ (โครงการ.....)

เงินรายได้ ประจำปีงบประมาณ ..255๒....

ไม่มีในแผนงบประมาณ

เสนอเพื่อปรับแผน

ความสอดคล้องกับตัวบ่งชี้และเกณฑ์ประเมินคุณภาพภายใน สำหรับคณะวิชา มหาวิทยาลัยเกษตรศาสตร์

<p>องค์ประกอบที่ 1 ปรัชญา ปณิธาน วัตถุประสงค์และแผนงาน</p> <p>ตัวบ่งชี้ที่ <input type="checkbox"/> 1.1 กระบวนการพัฒนาแผน</p>
<p>องค์ประกอบที่ 2 การผลิตบัณฑิต</p> <p>ตัวบ่งชี้ที่ <input type="checkbox"/> 2.1 ระบบและกลไกการพัฒนาและบริหารหลักสูตร</p> <p><input type="checkbox"/> 2.2 อาจารย์ประจำที่มีคุณวุฒิปริญญาเอก</p> <p><input type="checkbox"/> 2.3 อาจารย์ประจำที่ดำรงตำแหน่งทางวิชาการ</p> <p><input type="checkbox"/> 2.4 ระบบการพัฒนาคณาจารย์และบุคลากรสายสนับสนุน</p> <p><input type="checkbox"/> 2.5 ห้องสมุด อุปกรณ์การศึกษา และสภาพแวดล้อมการเรียนรู้</p> <p><input type="checkbox"/> 2.6 ระบบและกลไกการจัดการเรียนการสอน</p> <p><input type="checkbox"/> 2.7 ระบบและกลไกการพัฒนาสัมฤทธิ์ผลการเรียนตามคุณลักษณะของบัณฑิต</p> <p><input type="checkbox"/> 2.8 ระดับความสำเร็จของการเสริมสร้างคุณธรรมจริยธรรมที่จัดให้กับนิสิต</p>
<p>องค์ประกอบที่ 3 กิจกรรมการพัฒนานิสิต</p> <p>ตัวบ่งชี้ที่ <input type="checkbox"/> 3.1 ระบบและกลไกการให้คำปรึกษาและบริการด้านข้อมูลข่าวสาร</p> <p><input checked="" type="checkbox"/> 3.2 ระบบและกลไกการส่งเสริมกิจกรรมนิสิต</p> <p><input type="checkbox"/> 3.3 ระบบการให้คำปรึกษาวิชาการระดับปริญญาตรี</p>
<p>องค์ประกอบที่ 4 การวิจัย</p> <p>ตัวบ่งชี้ที่ <input type="checkbox"/> 4.1 ระบบและกลไกการพัฒนางานวิจัยหรืองานสร้างสรรค์</p> <p><input type="checkbox"/> 4.2 ระบบและกลไกการจัดการความรู้จากงานวิจัยหรืองานสร้างสรรค์</p> <p><input type="checkbox"/> 4.3 เงินสนับสนุนงานวิจัยหรืองานสร้างสรรค์ต่อจำนวนอาจารย์ประจำและนักวิจัยประจำ</p>
<p>องค์ประกอบที่ 5 การบริการวิชาการแก่สังคม</p> <p>ตัวบ่งชี้ที่ <input type="checkbox"/> 5.1 ระบบและกลไกการบริการทางวิชาการแก่สังคม</p> <p><input type="checkbox"/> 5.2 กระบวนการบริการทางวิชาการให้เกิดประโยชน์แก่สังคม</p>
<p>องค์ประกอบที่ 6 การทำนุบำรุงศิลปะและวัฒนธรรม</p> <p>ตัวบ่งชี้ที่ <input type="checkbox"/> 6.1 ระบบและกลไกการทำนุบำรุงศิลปะและวัฒนธรรม</p>
<p>องค์ประกอบที่ 7 การบริหารและการจัดการ</p> <p>ตัวบ่งชี้ที่ <input type="checkbox"/> 7.1 ภาวะผู้นำของคณะกรรมการประจำคณะและผู้บริหารทุกระดับของคณะ</p> <p><input type="checkbox"/> 7.2 การพัฒนาสถาบันสู่สถาบันเรียนรู้</p> <p><input type="checkbox"/> 7.3 ระบบสารสนเทศเพื่อการบริหารและการตัดสินใจ</p> <p><input type="checkbox"/> 7.4 ระบบบริหารความเสี่ยง</p>
<p>องค์ประกอบที่ 8 การเงินและงบประมาณ</p> <p><input type="checkbox"/> 8.1 ระบบและกลไกการเงินและงบประมาณ</p>
<p>องค์ประกอบที่ 9 ระบบและกลไกการประกันคุณภาพ</p> <p>ตัวบ่งชี้ที่ <input type="checkbox"/> 9.1 ระบบและกลไกการประกันคุณภาพการศึกษาภายใน</p>

# รายละเอียดกิจกรรม

รายละเอียดการจัดกิจกรรม

OPEN CAN ครั้งที่ 21

การแข่งขันกีฬาเปิดกระป๋อง ครั้งที่ 21

ณ สถาบันเทคโนโลยีพระจอมเกล้าเจ้าคุณทหารลาดกระบัง

## กีฬาเปิดกระป๋อง ครั้งที่ 21

ณ คณะอุตสาหกรรมและการเกษตร สถาบันเทคโนโลยีพระจอมเกล้าเจ้าคุณทหารลาดกระบัง  
ระหว่างวันที่ 25 – 28 ตุลาคม 2555

---

สถานที่ : สนามกีฬา สถาบันเทคโนโลยีพระจอมเกล้าเจ้าคุณทหารลาดกระบัง

กำหนดการ: วันพฤหัสบดีที่ 25 ตุลาคม 2555

- 18:00 – 20.30 น. พิธีเปิดงานกีฬาเปิดกระป๋อง ครั้งที่ 21
- การแสดงจากเจ้าภาพ
  - ขบวนพาเหรด จากทุกๆสถาบัน
  - ประธานในพิธีกล่าวเปิดงาน

สถานที่ : สนามกีฬา,ตึกเจ้าคุณทหาร สถาบันเทคโนโลยีพระจอมเกล้าเจ้าคุณทหารลาดกระบัง

กำหนดการ: วันศุกร์ที่ 26 ตุลาคม 2555

- 08:00 – 17:00 น. แข่งขันกีฬาหลัก
- 08:00 – 15:30 น. แข่งขันตอบปัญหาวิชาการ
- 08:00 – 16:00 น. แข่งขันพัฒนาผลิตภัณฑ์
- 18:00 – 22:00 น. ประกวดกองเชียร์และผู้นำเชียร์

## กีฬาเปิดกระป๋อง ครั้งที่ 21

ณ คณะอุตสาหกรรมและการเกษตร สถาบันเทคโนโลยีพระจอมเกล้าเจ้าคุณทหารลาดกระบัง  
ระหว่างวันที่ 25 – 28 ตุลาคม 2555

---

สถานที่ : สนามกีฬา,ตึกเจ้าคุณทหาร สถาบันเทคโนโลยีพระจอมเกล้าเจ้าคุณทหารลาดกระบัง  
กำหนดการ: วันเสาร์ที่ 27 ตุลาคม 2555

08:00 – 12:00 น.      แข่งขันกีฬาหลัก(ต่อ)  
13:30 – 16:30 น.      แข่งขันกีฬาฮาเฮ  
18:30 – 23:00 น.      งานเลี้ยง  
                                 > ประกวดดาวและเดือน  
                                 > ประกวดดาวพระศุกร์  
                                 > พิธีปิด

สถานที่ : สถาบันเทคโนโลยีพระจอมเกล้าเจ้าคุณทหารลาดกระบัง  
กำหนดการ: วันอาทิตย์ที่ 28 ตุลาคม 2555

08:00 – 18:00 น.      เดินทางกลับ

ตารางเวลาและกติกา

การแข่งขันกีฬาหลัก

การแข่งขันกีฬาเปิดกระป๋อง ครั้งที่ 21

ณ สถาบันเทคโนโลยีพระจอมเกล้าเจ้าคุณทหารลาดกระบัง

## ลำดับอักษรของแต่ละมหาวิทยาลัย

- A มหาวิทยาลัยเชียงใหม่
- B มหาวิทยาลัยศรีนครินทรวิโรฒ
- C มหาวิทยาลัยขอนแก่น
- D สถาบันเทคโนโลยีพระจอมเกล้าเจ้าคุณทหารลาดกระบัง
- E จุฬาลงกรณ์มหาวิทยาลัย
- F มหาวิทยาลัยอุบลราชธานี
- G มหาวิทยาลัยเกษตรศาสตร์
- H มหาวิทยาลัยแม่ฟ้าหลวง
- I มหาวิทยาลัยสงขลานครินทร์ วิทยาเขตหาดใหญ่
- J มหาวิทยาลัยนเรศวร
- K มหาวิทยาลัยมหาสารคาม
- L มหาวิทยาลัยสงขลานครินทร์ วิทยาเขตปัตตานี
- M มหาวิทยาลัยเทคโนโลยีพระจอมเกล้าธนบุรี
- N มหาวิทยาลัยบูรพา
- O มหาวิทยาลัยหอการค้าไทย
- P มหาวิทยาลัยศิลปากร
- Q สถาบันเทคโนโลยีพระจอมเกล้าพระนครเหนือ
- R มหาวิทยาลัยแม่โจ้
- S มหาวิทยาลัยธรรมศาสตร์

\*\*\* สำหรับการจกฉลาก การแข่งขันจะจัดให้มีการจับฉลากในวันลงทะเบียน (25 ตุลาคม 2555) และสำหรับ มหาวิทยาลัยใด ที่ไม่สามารถเดินทางมาในวันดังกล่าวได้ ทางเจ้าภาพจะเป็นผู้หยิบฉลากแทน

## การแข่งขันกีฬาหลัก

### ประเภทกีฬา

1. ฟุตบอลชาย 7 คน
2. แฮร์บอลหญิง
3. วอลเลย์บอล ทีมผสม
4. บาสเกตบอล ทีมผสม

### สนามแข่งขัน

ประเภทกีฬา	สนามแข่งขัน
ฟุตบอลชาย 7 คน	สนามบอล
แฮร์บอลหญิง	สนามแฮร์บอล
วอลเลย์บอล ทีมผสม	สนามวอลเลย์บอล
บาสเกตบอล ทีมผสม	สนามบาสเกตบอล

### วันแข่งขัน

วันที่ 26-27 เดือนตุลาคม พ.ศ. 2555

# ฟุตบอลชาย 7 คน

## ระเบียบกติกาการแข่งขันฟุตบอล

1. ส่งผู้เล่นลงสนามได้ 7 คน
2. เปลี่ยนตัวผู้เข้าแข่งขันได้ไม่จำกัด
3. เวลาในการแข่งขัน 40 นาที ( ครึ่งละ 15 นาที พักครึ่ง 10 นาที )
4. การแข่งขันแบบแพ้ตกรอบทันที
5. หากเสมอกัน จะตัดสินด้วยการยิงลูกโทษทีละ 5 คน
6. กติกายึดตามหลักกติกาสากล
7. พื้นสนามเป็นสนามหญ้า
8. มาช้า 15 นาทีปรับแพ้

## แผนผังการแข่งขันกีฬาฟุตบอลชาย 5 คน

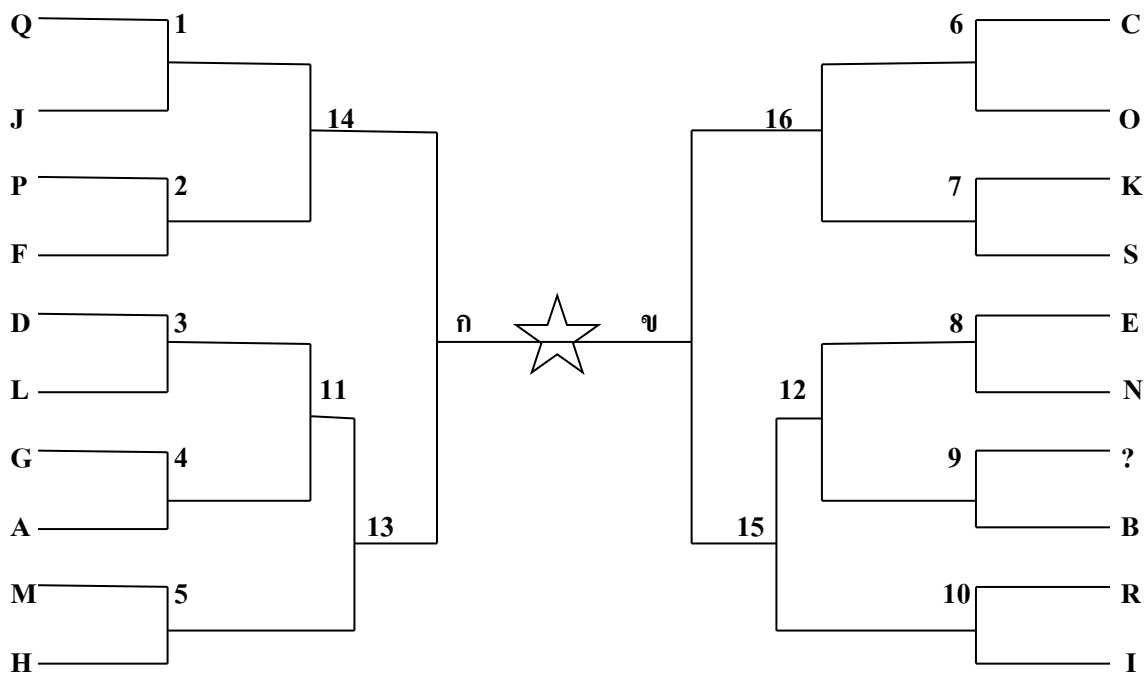

## ตารางเวลาการแข่งขันฟุตบอลชาย 7 คน

วันที่ 26 ตุลาคม พ.ศ. 2555

เวลา	สนาม 1	สนาม 2
08.30 – 09.10 น.	Q-J	C-O
09.10 – 09.50 น.	P-F	K-S
09.50 – 10.30 น.	D-L	E-N
10.30 – 11.10 น.	G-A	B-?
11.10 – 11.50 น.	M-H	R-I
11.50 – 13.00 น.	พักกลางวัน	
13.00 – 13.40 น.	1-2	6-7
13.40 – 14.20 น.	3-4	8-9
13.20 – 15.00 น.	5-11	10-12

วันที่ 27 ตุลาคม พ.ศ. 2555

เวลา	สนาม 1	สนาม 2
8.30 – 9.10 น.	13-14	15-16
11.10 – 11.50 น.	ก-ข	

## แชร์บอลหญิง

### ระเบียบกติกาการแข่งขันแชร์บอลหญิง

1. ส่งผู้เล่นลงสนามได้ 7 คน รวมผู้ป้องกันตะกร้า
2. เปลี่ยนตัวผู้เข้าแข่งขันได้ไม่จำกัด
3. เวลาในการแข่งขัน 35 นาที ( ครึ่งละ 15 นาที พักครึ่ง 5 นาที )
4. ขอลเวลาออกได้เซตละ 1 ครั้ง ครึ่งละ 1 นาที
5. ครอบครองบอล หรือกบอดที่อยู่บนพื้นสนาม หรือโยนบอลขึ้นในอากาศได้ภายในเวลา 3 วินาที
6. ฝ่ายตรงกันข้ามจะได้ยิงลูกโทษเมื่อ
  - ทำให้คู่ต่อสู้ได้รับอันตรายโดยใช้ลูกบอล
  - ดิ่ง ดัน ตัด ชก ตะ คู่ต่อสู้ทุกลักษณะ
  - ทำผิดกติกาอย่างร้ายแรงต่อคู่ต่อสู้ หรืออาจให้ออกจากการแข่งขันได้
  - คะแนนที่ได้จากการยิงประตู มีค่า 2 คะแนน คะแนนที่ได้จากการยิงลูกโทษมีค่า 1 คะแนน
  - จะนับคะแนนเมื่อลูกบอลได้ลงตะกร้าจากการยิงประตูโดยตรง โดยผู้ถือตะกร้าต้องทรงตัวอยู่บนเก้าอี้อย่างมั่นคง และผู้ตัดสินในสนามได้ให้สัญญาณแล้ว
  - หากเสมอกัน จะตัดสินด้วยการยิงลูกโทษทีมละ 3 คน
  - กติกายึดตามหลักกติกาสากล
  - การแข่งขันเป็นแบบกลางแจ้ง ( out door )



## ตารางเวลาการแข่งขันแชร์บอลหญิง

วันที่ 26 ตุลาคม พ.ศ. 2555

เวลา	สนาม1	สนาม2
11.00 – 11.40 น.	R – I	K – H
13.00 – 13.40 น.	O – Q	P – G
13.40 – 14.20 น.	? – S	E – A
14.20 – 15.00 น.	C – N	B – F
15.00 – 15.40 น.	M – J	L – D
15.40 - 16.20 น.	1 - 2	6 - 7
16.20 – 17.00 น.	3 – 4	8 - 9

วันที่ 27 ตุลาคม พ.ศ. 2555

เวลา	สนาม1	สนาม2
08.30 – 09.10 น.	5 - 12	10 - 15
09.30 – 10.10 น.	11 - 13	14 - 16
10.30 – 11.10 น.	ก - ข	

## วอลเลย์บอล ทีมผสม

### ระเบียบกติกาการแข่งขันวอลเลย์บอลทีมผสม

1. ส่งผู้เล่นลงสนามทีมละ 6 คน ชาย 3 คน หญิง 3 คน
2. ใช้วิธีการนับแต้มแบบ rally point 25 แต้ม ชนะ 2 ใน 3 เซต เซตที่ 3 นับ 15 แต้ม
3. หากแต้มเสมอให้ตีว้างกัน 2 แต้ม
4. เปลี่ยนตัวผู้เข้าแข่งขันได้ไม่จำกัด แต่ยังคงยึดหลัก ชาย 3 คน หญิง 3 คน
5. ขอลานอกได้เซตละ 2 ครั้ง ครั้ง/ทีม ครั้งละ 1 นาที เซตที่ 3 ขอลานอกได้ทีมละ 1 ครั้ง
6. กติกายึดตามหลักกติกาสากล
7. มาช้า 15 นาที ปรับแพ้

# แผนผังการแข่งขันวอลเลย์บอลทีมผสม

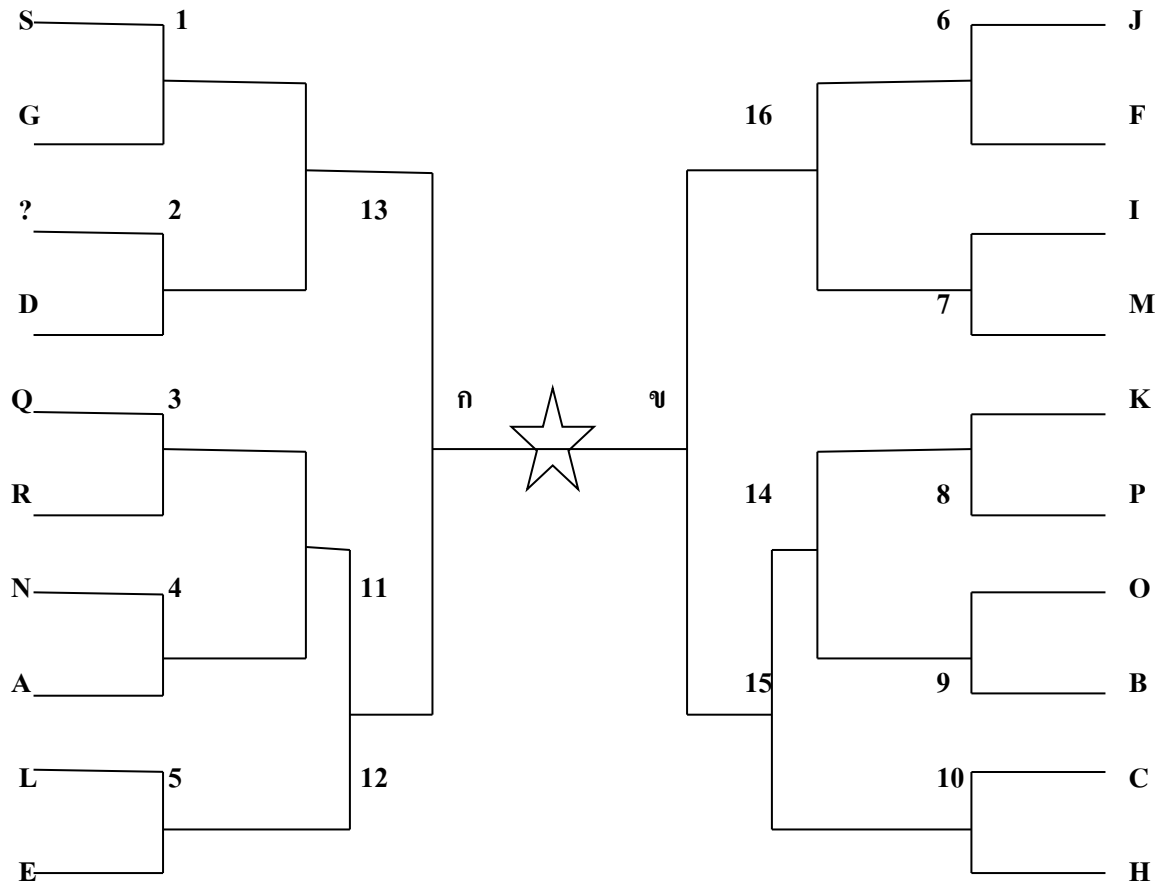

## ตารางเวลาการแข่งขันวอลเลย์บอลทีมผสม

วันที่ 26 ตุลาคม พ.ศ. 2555

เวลา	สนาม1	สนาม2
08.00 – 09.00 น.	S – G	J – F
09.00 – 10.00 น.	? – D	I – M
10.00 -11.00 น.	Q – R	K – P
11.00 – 12.00 น.	N – A	O – B
13.00 – 14.00 น.	L – E	C – H
14.00 – 15.00 น.	1 – 2	6 – 7
15.00 – 16.00 น.	3 - 4	8 – 9
16.00 – 17.00 น.	5 - 11	10 - 14

วันที่ 27 ตุลาคม พ.ศ. 2555

เวลา	สนาม1	สนาม2
08.00 – 09.00น.	12 - 13	15 - 16
10.00 – 11.00น.	ก – ข	

## บาสเกตบอล ทีมผสม

### ระเบียบการแข่งขันบาสเกตบอลทีมผสม

1. ส่งผู้เล่นลงสนามได้ทีละ 5 คน
2. เปลี่ยนตัวผู้เข้าแข่งขันได้ไม่จำกัด
3. การแข่งขันจะแบ่งออกเป็น 4 ควอเตอร์ โดยจะสลับชาย – หญิง คือ ฝ่ายหญิงจะเล่นในควอเตอร์ที่ 1 และ 3 ส่วนฝ่ายชายจะเล่นในควอเตอร์ที่ 2 และ 4 จากนั้นนำคะแนนที่ได้จาก 4 ควอเตอร์มารวมกันแล้วตัดสินผู้ชนะ
4. หากเสมอกัน จะตัดสินโดยการยิงลูกโทษทีละ 3 คน
5. เวลาในการแข่งขัน 40 นาที ( ควอเตอร์ละ 10 นาที )
6. ขอเวลานอกได้เซตละ 1 ครั้ง ครั้งละ 1 นาที
7. ฟาล์วบุคคลไม่เกิน 5 ครั้ง ถ้าเกินออกนอกสนาม
8. ฟาล์วทีมไม่เกิน 7 ครั้ง ถ้าเกิน อีกฝ่ายได้ยิงลูกโทษ 2 ลูก
9. กติกายึดตามหลักกติกาสากล
10. มาช้า 15 นาทีปรับแพ้

# แผนผังการแข่งขันบาสเกตบอล ทีมผสม

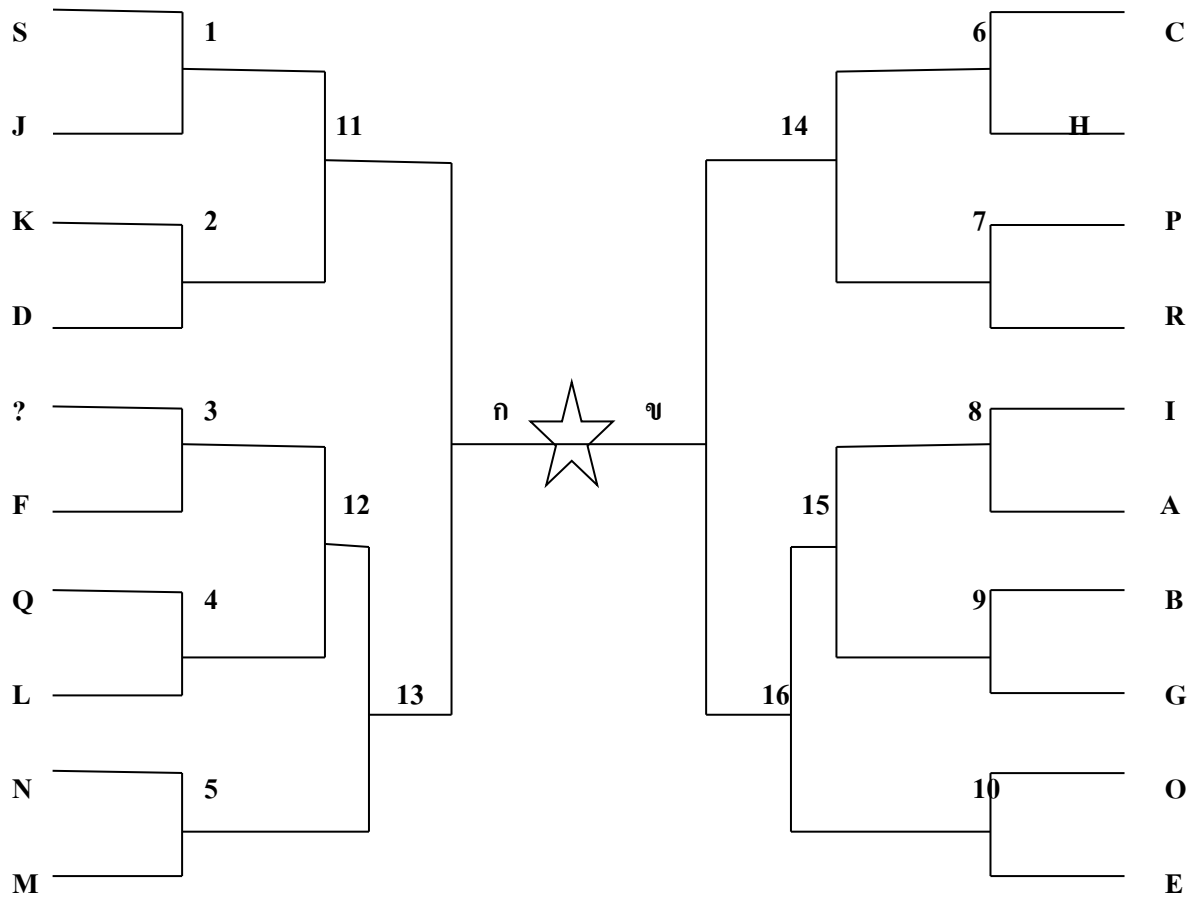

## ตารางการแข่งขันบาสเกตบอลทีมผสม

วันที่ 26 ตุลาคม พ.ศ. 2555

เวลา	สนาม1	สนาม2
08.30 – 09.10 น.	S – J	C – H
09.10 – 09.50 น.	K – D	P – R
09.50 – 10.30 น.	? – F	I – A
10.30 – 11.10 น.	Q – L	B – G
11.10 – 11.50 น.	N – M	O – E
11.50 – 13.00 น.	-	-
13.00 – 13.40 น.	3 – 4	8 - 9
13.40 – 14.20 น.	1 - 2	6 - 7
14.20 – 15.00 น.	5 - 12	10 - 15
15.40 – 16.20 น.	13 – 11	14 - 16

การประกวดดาว-เดือน และดาวพระศุกร์

การประกวดกองเชียร์

การแข่งขันกีฬาเปิดกระป๋อง ครั้งที่ 21

ณ สถาบันเทคโนโลยีพระจอมเกล้าเจ้าคุณทหารลาดกระบัง

## การประกวด “พีคส์ ล้ำ กับ น้องทองกวาว”

### คุณสมบัติผู้เข้าประกวด

1. เป็นนิสิต นักศึกษา ในสังกัดของมหาวิทยาลัยที่ส่งเข้าประกวด และเป็นสมาชิก หรือ ผู้สังเกตการณ์ของกิจกรรมกีฬาเปิดกระป๋อง
2. ต้องเป็นผู้ที่มีสุขภาพดี ทั้งกายและใจ มีความคิดริเริ่มสร้างสรรค์ มีความเหมาะสมตามหลักของการประกวดคือ **พีคส์ ล้ำ กับ น้องทองกวาว** โดยสอดคล้องกับ concept งานเลี้ยงคือ “งานวัด”

### เกณฑ์การตัดสิน

1. ทukumหาวิทยาลัยต้องส่งไฟล์เพลงการแสดงบนเวทีความยาวไม่เกิน 5 นาที
2. ทukumหาวิทยาลัยต้องส่งคำถามที่ใช้ถามผู้เข้าประกวด มหาวิทยาลัยละ 2 คำถาม
3. ส่งกรรมการตัดสินการประกวดมหาวิทยาลัยละ 1 ท่าน
4. ลำดับการแสดงของแต่ละมหาวิทยาลัย จะจับฉลากวันที่มาลงทะเบียน

### เกณฑ์การให้คะแนน

การตัดสินจะแบ่งเป็น 2 รอบ โดยรอบแรกจะตัดสินจากการแสดงความสามารถบนเวที มีคะแนนรวม 50 คะแนน (คัดผู้เข้าประกวดจากทั้งหมดเหลือ 5 คน) ผู้เข้าประกวดฝ่ายชายและฝ่ายหญิงไม่คิดคะแนนรวมกัน

### เกณฑ์การตัดสินในรอบแรก

1. **ความคิดสร้างสรรค์ของผู้เข้าประกวด 10 คะแนน**  
พิจารณาจาก ความคิดสร้างสรรค์ของผู้เข้าประกวด ตั้งแต่เครื่องแต่งกายและองค์ประกอบต่างๆ ซึ่งสอดคล้องกับ concept งานเลี้ยงคือ “งานวัด”

**2. ความสามารถในการแสดง 20 คะแนน**

พิจารณาจาก รูปแบบการนำเสนอการแสดง การดึงดูดความสนใจและมีส่วนร่วมของผู้ชม ความน่าสนใจของการแสดง

**3. ความตรงต่อเวลา 10 คะแนน**

พิจารณาจาก แสดงไม่เกินเวลาที่กำหนด และมารายงานตัวตามเวลาที่กำหนด

**4. บุคลิกภาพและความมั่นใจ 10 คะแนน**

การตัดสินในรอบที่สอง จะตัดสินจากการตอบคำถาม โดยการจับฉลากคำถาม มีคะแนน 10 คะแนน (คัดผู้เข้าประกวดจาก 5 คน เหลือ 3 คนสุดท้าย)

หมายเหตุ:

- คะแนนจากการตัดสินในรอบแรก ไม่มีผลต่อการตัดสินในรอบที่สอง
- ผู้เข้าประกวดทั้งฝ่ายชายและฝ่ายหญิงจะต้องมาลงเบียนในวันแรก เพื่อถ่ายทำ VTR แนะนำผู้เข้าประกวด

## “ดาวพระสุกัร”

### คุณสมบัติผู้เข้าประกวด

1. เป็นนิสิต นักศึกษา ในสังกัดของมหาวิทยาลัยที่ส่งเข้าประกวด และเป็นสมาชิก หรือผู้สังเกตการณ์ของกิจกรรมกีฬาเปิดกระป๋อง
2. เป็นสาวประเภทสอง
3. ต้องเป็นผู้ที่มีสุขภาพดี ทั้งกายและใจ มีความคิดริเริ่มสร้างสรรค์

### เกณฑ์การตัดสิน

1. ทุกมหาวิทยาลัยต้องส่งไฟล์เพลงการแสดงบนเวที ความยาวไม่เกิน 5 นาที
2. ทุกมหาวิทยาลัยต้องส่งคำถามที่ใช้ถามผู้เข้าประกวด มหาวิทยาลัยละ 2 คำถาม
3. ส่งกรรมการตัดสินการประกวดมหาวิทยาลัยละ 1 ท่าน(เป็นกรรมการท่านเดียวกับการประกวดดาว-เดือน)
4. ลำดับการแสดงของแต่ละมหาวิทยาลัย จะจับฉลากวันที่มาลงทะเบียน
5. เปิดกว้างให้แสดงความสามารถได้อย่างเต็มที่ ไม่กำหนด concept

### เกณฑ์การให้คะแนน

การตัดสินจะแบ่งเป็น 2 รอบ โดยรอบแรกจะตัดสินจากการแสดงความสามารถบนเวที มีคะแนนรวม 50 คะแนน (คัดผู้เข้าประกวดจากทั้งหมดเหลือ 5 คน)

### เกณฑ์การตัดสินในรอบแรก

1. ความคิดสร้างสรรค์ของผู้เข้าประกวด 10 คะแนน  
พิจารณาจาก ความคิดสร้างสรรค์ของผู้เข้าประกวด ตั้งแต่เครื่องแต่งกายและองค์ประกอบต่างๆ

## 2. ความสามารถในการแสดง 20 คะแนน

พิจารณาจาก รูปแบบการนำเสนอการแสดง การดึงดูดความสนใจและมีส่วนร่วมของผู้ชม ความน่าสนใจของการแสดง

## 3. ความตรงต่อเวลา 10 คะแนน

พิจารณาจาก แสดงไม่เกินเวลาที่กำหนด และมารายงานตัวตามเวลาที่กำหนด

## 4. บุคลิกภาพและความมั่นใจ 10 คะแนน

การตัดสินในรอบที่สอง จะตัดสินจากการตอบคำถาม โดยการจับฉลากคำถาม มีคะแนน 10 คะแนน (คัดผู้เข้าประกวดจาก 5 คน เหลือ 3 คนสุดท้าย)

หมายเหตุ:

- คะแนนจากการตัดสินในรอบแรก ไม่มีผลต่อการตัดสินในรอบที่สอง
- การแสดงที่สื่ออาจารย์ ตัดคะแนน 5 คะแนน

## รางวัล

- ❖ รางวัลชนะเลิศ (ชาย-หญิง,สาวประเภทสอง)
- ❖ รางวัลรองชนะเลิศอันดับ 1 และ 2 (ชาย-หญิง)
- ❖ รางวัล Popular Vote (ชาย-หญิง)

ติดต่อ : แคมป์ 085 – 067 7107

## การแข่งขันการประกวดกองเชียร์

Concept: สืบสานวัฒนธรรม ก้าวทันเทคโนโลยี

---

### กติกาการประกวด

1. ให้อเวลาในการแสดงของแต่ละมหาวิทยาลัย มหาวิทยาลัยละ 10 -12 นาที (รวมเวลาเตรียมตัว) และจะมีสัญญาณบอกเมื่อหมดเวลาในการแข่งขัน
2. จำนวนผู้เข้าร่วมสแตนเชียร์แต่ละมหาวิทยาลัย ไม่เกิน 64 คน (สแตนด์ขนาด 8x8)
3. ผู้นำเชียร์ 10 – 20 คน
4. การประกาศผลการประกวดและมอบรางวัลในวันสุดท้ายของงาน OPEN CAN # 21 (งานเลี้ยง)
5. รางวัลการแข่งขันประกอบด้วย รางวัลชนะเลิศ รองชนะเลิศอันดับ 1 และรองชนะเลิศอันดับ 2 ซึ่งมหาวิทยาลัยที่ได้รับรางวัลชนะเลิศ จะได้โล่รางวัลและของที่ระลึกจากทางเจ้าภาพ ส่วนมหาวิทยาลัยที่ได้รับรองชนะเลิศอันดับ 1 และรองชนะเลิศอันดับ 2 จะได้ของที่ระลึก

### เกณฑ์การตัดสินกิจกรรมการประกวดกองเชียร์งาน OPEN CAN # 21

แบ่งการคิดคะแนนเป็น 2 ส่วน สแตนด์เชียร์ 50 % และผู้นำเชียร์ 50 % โดยรวมคะแนนนับเป็น 1รางวัล(ไม่แยกสแตนด์เชียร์กับผู้นำเชียร์)

#### คะแนน Stand Cheer

ความคิดสร้างสรรค์ 20 คะแนน พิจารณาจาก

- |                                       |    |       |
|---------------------------------------|----|-------|
| ➤ ความแปลกใหม่                        | 10 | คะแนน |
| ➤ ความคิดสร้างสรรค์ด้านอุปกรณ์การแสดง | 10 | คะแนน |

ความพร้อมเพียง 20 คะแนน

- ความพร้อมเพียงของ Stand cheer และการแสดงออกถึงความพร้อมเพียงทั้งความหมายของการแสดง

**ความสวยงาม 20 คะแนน**

- ความสวยงามของ Stand cheer ระหว่างโชว์ 10 คะแนน
- ความสัมพันธ์กันระหว่าง Stand cheer และผู้นำเชียร์ ตลอดผู้ชม 10 คะแนน

**ความสามารถในการสร้างเสียงหัวเราะและความสนุกสนาน 20 คะแนน**

**มีองค์ประกอบของกองเชียร์ที่ครบถ้วน 20 คะแนน พิจารณาจาก**

- Stand cheer
- Cheer leader
- อุปกรณ์และความพร้อมในการแสดง

**\*\*\* หมายเหตุ**

ทุกมหาวิทยาลัยต้องส่งกรรมการผู้ตัดสินการประกวดกองเชียร์ มหาวิทยาลัยละ 1 ท่าน และรายชื่อผู้ประสานงาน 1 ท่าน

**\*\*\* ติดต่อประสานงาน โทร.085-1352392 (ตูน), 087-2944985 (เมย์) \*\*\***

การแข่งขันตอบปัญหาทางวิชาการ

และการพัฒนาผลิตภัณฑ์อาหาร

การแข่งขันกีฬาเปิดกระป๋อง ครั้งที่ 21

ณ สถาบันเทคโนโลยีพระจอมเกล้าเจ้าคุณทหารลาดกระบัง

## การแข่งขันตอบปัญหาทางวิชาการ

### กีฬาเปิดกระป๋อง ครั้งที่ 21

ณ คณะอุตสาหกรรมการเกษตร สถาบันเทคโนโลยีพระจอมเกล้าเจ้าคุณทหารลาดกระบัง

วันศุกร์ที่ 26 ตุลาคม 2555 เวลา 8.00-16.00

สถานที่ : คณะอุตสาหกรรมการเกษตร

กำหนดการ: วันศุกร์ที่ 26 ตุลาคม 2555

- 08.00 – 08.30 น. คณะกรรมการและผู้เข้าร่วมการแข่งขันรายงานตัวและลงทะเบียน  
ณ คณะอุตสาหกรรมการเกษตร
- 09.00 – 09.30 น. พิธีเปิดการแข่งขันการพัฒนาผลิตภัณฑ์ และตอบปัญหาทางวิชาการ
- 09.30 – 09.45 น. ผู้เข้าแข่งขันตอบปัญหาทางวิชาการ เข้ารายงานตัวต่อคณะกรรมการ  
ณ คณะอุตสาหกรรมการเกษตร
- 09.45 -12.10 น. การแข่งขันตอบปัญหาทางวิชาการรอบคัดเลือก
- /12.10 -12.20 น. ประกาศผลการแข่งขันรอบคัดเลือก
- 12.20 – 13.20 น. พักรับประทานอาหารกลางวัน
- 13.20 – 13.30 น. ผู้เข้าแข่งขันรอบชิงชนะเลิศ เข้ารายงานตัวต่อคณะกรรมการ  
ณ คณะอุตสาหกรรมการเกษตร
- 13.30 – 15.10 น. การแข่งขันตอบปัญหารอบชิงชนะเลิศ
- 15.10 – 15.20 น. ประกาศผลการแข่งขัน

### ข้อกำหนดและระเบียบการแข่งขัน

#### คุณสมบัติผู้เข้าแข่งขัน

ผู้เข้าแข่งขันต้องเป็นนักศึกษากำลังเรียนในระดับปริญญาตรีของสถาบันที่เข้าเป็นสมาชิกที่เข้าร่วมการแข่งขันกีฬาเปิดกระป๋องครั้งที่ 21 เท่านั้น (ยกเว้นสถาบันที่เป็นเจ้าภาพการจัดการแข่งขันกีฬาเปิดกระป๋องครั้งนี้)

## คณะกรรมการการตัดสิน ประกอบไปด้วย

1. อาจารย์จากสถาบันเจ้าภาพจำนวน 4 ท่าน(จาก KMITL,KMUTMB,KMUTT,MU)
2. อาจารย์ตัวแทนจากสถาบันที่เข้าร่วมการแข่งขันจำนวนสถาบันละ 1 ท่าน และต้องลงทะเบียนเป็นคณะกรรมการการตัดสินการแข่งขัน

## กติกาการแข่งขัน

1.สถาบันแต่ละสถาบันสามารถส่งผู้เข้าแข่งขันตอบปัญหาทางวิชาการได้ 1 ทีม จำนวนผู้เข้าร่วมแข่งขันทีมละ4 คน

2.การแข่งขันแบ่งออกเป็น 2 รอบ คือ

**รอบที่ 1 รอบคัดเลือก** ผู้เข้าแข่งขันตอบปัญหาทางวิชาการทุกทีม ตอบคำถามทางวิชาการท  
วิชาการ 20 ข้อ โดยจะเป็นคำถามภาษาอังกฤษหมวดละ 1 ข้อ จากการสุ่มเลือกคำถาม(จากทั้งหมด 5 หมวดๆ  
ละ 4 คำถาม) ทีมที่ได้คะแนนรวมสูงสุดในรอบที่ 1 จำนวน 10 ทีม ผ่านการคัดเลือกเข้าแข่งขันในรอบที่ 2  
(ในกรณีที่มีคะแนนเท่ากัน กรรมการจะสุ่มเลือกคำถามจำนวน 3 ข้อ โดยสุ่มจาก 5 หมวดหลักเพื่อใช้ตัดสิน  
ชี้ขาดถ้ายังไม่สามารถตัดสินได้จะทำการสุ่มคำถามอีกครั้งละ 1 ข้อ โดยสุ่มจาก 5 หมวดหลักจนกว่าจะได้ผู้  
เข้ารอบครบตามกำหนด)

**รอบที่ 2 รอบชิงชนะเลิศ** ทีมที่ผ่านการคัดเลือกจากรอบที่ 1 จำนวน10 ทีมเท่านั้นจึงจะสามารถเข้า  
แข่งขันในรอบที่ 2 โดยการตอบคำถาม10 ข้อ จากการสุ่มเลือกคำถาม (จากทั้งหมด 5 หมวดๆละ 2 คำถาม)  
โดยทีมที่ได้คะแนนสูงสุดในรอบนี้จะได้รับรางวัลชนะเลิศ ส่วนในทีมที่ได้คะแนนรองลงมาจะได้รับรางวัล  
รองชนะเลิศอันดับ 1,2 และ3 ตามลำดับ(ในกรณีที่มีคะแนนเท่ากัน กรรมการจะสุ่มเลือกคำถาม3ข้อ โดย  
การสุ่มจาก 5 หมวดหลัก เพื่อใช้ตัดสินชี้ขาดถ้ายังไม่สามารถตัดสินได้จะทำการสุ่มคำถามอีกครั้งละ 1 ข้อ  
โดยสุ่มจาก 5 หมวดหลัก จนกว่าจะตัดสินหาผู้ชนะได้)

3.คำถามที่ใช้ในการแข่งขันมีทั้งหมด 5 ได้แก่

3.1 Food Processing

3.2 Food Engineering

3.3 Food Chemistry

3.4 Food Microbiology

3.5 ความรู้ทั่วไปทางเทคโนโลยีอาหาร

ซึ่งเป็นคำถามที่คัดเลือกมาจากทั้ง 4 สถาบันเจ้าภาพ เป็นคำถามแบบปรนัย 5 ตัวเลือก

4. ในการตอบคำถามแต่ละข้อจะให้เวลาคิด 3 นาที ในแต่ละคำถามจะอ่าน2 ครั้ง โดยเริ่มจับเวลาทันทีเมื่อ  
อ่านคำถามจบในระหว่างนั้นผู้เข้าร่วมแข่งขันในทีมเดียวกันสามารถปรึกษากันได้

5. คณะกรรมการการแข่งขันจะเก็บกระดาษคำตอบทันทีเมื่อหมดเวลาในการตอบคำถาม อ่านคำตอบและประกาศคะแนนแต่ละทีมให้ทราบทันที ในกรณีที่มีข้อถกเถียงหรือมีปัญหาในการให้คะแนนให้ทำการวงทักท้วงก่อนทำการแข่งขันในข้อต่อไป มิฉะนั้นจะถือว่ายอมรับการตัดสินในข้อนั้น โดยให้การตัดสินของคณะกรรมการการตัดสินการตอบปัญหาทางวิชาการถือเป็นที่สุด

#### รางวัลการแข่งขัน

รางวัลชนะเลิศ	1 รางวัล ได้รับถ้วยรางวัลชนะเลิศและเกียรติบัตร
รางวัลรองชนะเลิศอันดับ 1	1 รางวัล ได้รับเกียรติบัตรและของที่ระลึก
รางวัลรองชนะเลิศอันดับ 2	1 รางวัล ได้รับเกียรติบัตรและของที่ระลึก
รางวัลรองชนะเลิศอันดับ 3	1 รางวัล ได้รับเกียรติบัตรและของที่ระลึก

และผู้เข้าร่วมการแข่งขันจากทุกสถาบัน ได้รับการประกาศเกียรติบัตรเข้าร่วมการแข่งขันตอบปัญหาทางวิชาการ

#### ประกาศผลการแข่งขันและการมอบรางวัล

คณะกรรมการแข่งขันตอบปัญหาทางวิชาการจะประกาศผลการแข่งขันหลังการแข่งขันเสร็จสิ้นลงและมอบรางวัลในงานพิธีปิดการแข่งขันกีฬาเปิดกระป๋องครั้งที่ 21

---

## การแข่งขันการพัฒนาผลิตภัณฑ์

กีฬาเปิดกระป๋อง ครั้งที่ 21

ณ สถาบันเทคโนโลยีพระจอมเกล้าเจ้าคุณทหารลาดกระบัง

วันศุกร์ที่ 26 ตุลาคม 2555 เวลา 8.00 – 16.00 น.

### ข้อกำหนดและระเบียบการแข่งขัน

1. ผลิตภัณฑ์ที่ใช้ในการแข่งขันต้องมีส่วนประกอบ “ข้าวหอมมะลิ” ไม่น้อยกว่า 30% ของน้ำหนักส่วนผสมทั้งหมด ซึ่ง ไม่รวมบรรจุภัณฑ์
2. ผู้เข้าร่วมการแข่งขันสามารถส่งผลิตภัณฑ์เข้าประกวด 1 ผลิตภัณฑ์ ต่อ 1 สถาบัน
3. ผู้เข้าร่วมการแข่งขันต้องเป็นนักศึกษาที่กำลังศึกษาในระดับปริญญาตรี โดยมีรหัสประจำตัวนักศึกษา ขึ้นต้นด้วย 53 หรือน้อยกว่า โดยมาจากสถาบันที่เป็นสมาชิกเข้าร่วมการแข่งขันกีฬาเปิดกระป๋องครั้งที่ 21 เท่านั้น
4. ผู้เข้าร่วมการแข่งขันต้องจัดเตรียมตัวอย่างผลิตภัณฑ์ ตัวอย่างวัตถุดิบ และโปสเตอร์ขนาดเท่ากับ 80 x100 เซนติเมตร ที่อธิบายรายละเอียดวิธีการ ขั้นตอน ข้อมูลการพัฒนาผลิตภัณฑ์และข้อมูลที่เกี่ยวข้องอื่นๆ เพื่อแสดงผลงานให้ผู้เข้าร่วมกิจกรรม ณ บริเวณสถานที่จัดงาน สถาบันเจ้าภาพจะจัดเตรียมโต๊ะแสดงผลงาน บอร์ดและสถานที่เพื่อแสดงผลงาน ส่วนอุปกรณ์เพิ่มเติมอื่นๆ ในการแสดงผลงาน ผู้เข้าร่วมการแข่งขันจะต้องจัดเตรียมมาเอง
5. คณะกรรมการตัดสินการแข่งขัน ประกอบไปด้วยประธานคณะกรรมการ 1 ท่าน และคณะกรรมการซึ่งเป็นอาจารย์ตัวแทนจากสถาบันที่เข้าร่วมการแข่งขันสถาบันละ 1 ท่าน โดยอาจารย์จากทีมของสถาบันเข้าร่วมการแข่งขันจะไม่สามารถให้คะแนนของสถาบันนั้นๆ
6. ผู้เข้าร่วมการแข่งขันทุกทีม นำเสนอผลิตภัณฑ์ต่อคณะกรรมการทุกท่าน ตามลำดับโดยวิธีการจับฉลาก ผู้เข้าร่วมการแข่งขันต้องเตรียมข้อมูลการนำเสนอผลิตภัณฑ์ต่อคณะกรรมการ ในรูปแบบ Power point presentation (version MS 2003 และ 2007) โดยมีเวลานำเสนอผลิตภัณฑ์ต่อคณะกรรมการไม่เกิน 10 นาที ประกอบด้วยเวลาการนำเสนอ 5 นาที และการตอบคำถาม 5 นาที (กรณีมีการนำเสนอเกิน 5 นาที จะถูกตัดคะแนนจากคณะกรรมการ)
7. ผู้จัดงาน จะจัดเตรียมคอมพิวเตอร์พร้อมเครื่องฉาย (LCD Projector) เพื่อให้ผู้เข้าแข่งขันนำเสนอผลิตภัณฑ์ต่อคณะกรรมการ
8. การตัดสินของคณะกรรมการถือเป็นที่สุด

กำหนดการ : วันศุกร์ที่ 26 ตุลาคม 2555

08.00 – 08.30 น.	คณะกรรมการและผู้เข้าร่วมการแข่งขันรายงานตัวและลงทะเบียน
08.00 – 10.00 น.	ผู้เข้าร่วมการแข่งขันจัดเตรียมโปสเตอร์การแสดงผลภัณฑ์ และpower point presentation ณ บริเวณ คณะอุตสาหกรรมเกษตร
10.00 – 12.00 น.	ผู้เข้าร่วมการแข่งขันนำเสนอการพัฒนาผลิตภัณฑ์ต่อคณะกรรมการ (ช่วงแรก)
12.00 – 13.30 น.	พักรับประทานอาหารกลางวัน
13.00 – 15.00 น.	ผู้เข้าร่วมการแข่งขันนำเสนอการพัฒนาผลิตภัณฑ์ต่อคณะกรรมการ (ช่วงที่ 2)
15.00 – 15.30 น.	พักรับประทานอาหารว่าง
15.30 – 16.00 น.	ตัดสินและมอบรางวัลการประกวด

#### ขอบเขตเนื้อหาและการนำเสนอ

1. ความสำคัญและที่มาของผลิตภัณฑ์
2. วัตถุประสงค์
3. ขั้นตอนการพัฒนาผลิตภัณฑ์และส่วนผสมของผลิตภัณฑ์
4. ประโยชน์ที่ได้รับ
5. ข้อมูลอื่นๆ ที่ผู้เข้าร่วมแข่งขันต้องการนำเสนอต่อคณะกรรมการ และผู้ร่วมรับฟัง

#### เกณฑ์การประเมิน

เกณฑ์การประเมิน	คะแนนเต็ม
1. ความคิดริเริ่มสร้างสรรค์	20
2. กระบวนการผลิต และขั้นตอนการพัฒนาผลิตภัณฑ์	20
3. คุณภาพและความโดดเด่นของผลิตภัณฑ์	20
4. ความปลอดภัยอายุการเก็บรักษาและความเหมาะสมของบรรจุภัณฑ์	10
5. คุณค่าทางโภชนาการ หรือประโยชน์ที่ได้รับประโยชน์จากผลิตภัณฑ์	10
6. การนำเสนอ ในส่วนการจัดแสดงผลงาน และต่อคณะกรรมการ	10
7. ความเป็นไปได้ทางธุรกิจ และการตลาด	10
<b>รวม (คะแนน)</b>	<b>100</b>

### คณะกรรมการตัดสิน

คณะกรรมการตัดสินประกอบไปด้วย

1. ตัวแทนจากสถาบันเจ้าภาพ 1 ท่าน
2. ตัวแทนจากอาจารย์สถาบันที่เข้าร่วมการแข่งขันจำนวนสถาบันละ 1 ท่าน

### รางวัลการแข่งขันการพัฒนาผลิตภัณฑ์

รางวัลชนะเลิศ	1 รางวัล	ได้รับถ้วยรางวัลชนะเลิศ และเกียรติบัตร
รางวัลรองชนะเลิศ	1 รางวัล	ได้รับถ้วยรางวัลรองชนะเลิศ และเกียรติบัตร
รางวัลชมเชย	3 รางวัล	ได้รับรางวัลที่ระลึกและเกียรติบัตร

ผู้เข้าร่วมการแข่งขันจากทุกสถาบัน ได้รับประกาศนียบัตรเข้าร่วมการแข่งขันการพัฒนาผลิตภัณฑ์จาก  
กรรมการ

### การประกาศผลการแข่งขัน

การประกาศผลการแข่งขัน หลังจากการรวบรวมคะแนนจากคณะกรรมการ เมื่อสิ้นสุดการแข่งขัน โดยมอบรางวัลในพิธีปิดการแข่งขันกีฬาเปิดกระป๋องครั้งที่ 21



กีฬาเปิดกระป๋อง ครั้งที่ 21  
ณ สถาบันเทคโนโลยีพระจอมเกล้าเจ้าคุณทหารลาดกระบัง

หนังสือตอบรับเข้าร่วมการแข่งขันทางวิชาการและการพัฒนาผลิตภัณฑ์

งานกีฬา Open Can 21<sup>st</sup> KMITL

วันที่ 26 ตุลาคม 2555

ณ สถาบันเทคโนโลยีพระจอมเกล้าเจ้าคุณทหารลาดกระบัง

นาย/นาง/นางสาว.....ตำแหน่ง.....  
มหาวิทยาลัย..... โทรศัพท์.....  
E-mail.....

ประสงค์เข้าร่วมการแข่งขันทางวิชาการของงานกีฬา Open Can 21<sup>st</sup> KMITL  
กิจกรรมในวันศุกร์ ที่ 26 ตุลาคม 2555 ดังนี้

การแข่งขันตอบปัญหาทางวิชาการ

รายชื่อผู้เข้าร่วม

1. ....... ชั้นปีที่.....
2. ....... ชั้นปีที่.....
3. ....... ชั้นปีที่.....
4. ....... ชั้นปีที่.....

การแข่งขันพัฒนาผลิตภัณฑ์อาหาร

รายชื่อผู้เข้าร่วม

1. ....... ชั้นปีที่.....
2. ....... ชั้นปีที่.....
3. ....... ชั้นปีที่.....
4. ....... ชั้นปีที่.....

**หมายเหตุ**

1. กรุณาระบุ ✓ ใน  หน้ากิจกรรมที่ต้องการเข้าร่วม

2. กรุณาส่งหนังสือตอบรับการเข้าร่วมการแข่งขันทางวิชาการ ภายในวันอาทิตย์ที่ 2 กันยายน 2555

โดยทาง E-mail: [moo\\_tar\\_tee@hotmail.com](mailto:moo_tar_tee@hotmail.com)

3. หากมีข้อสงสัยประการใดสามารถสอบถามได้ที่ นายชวโรจน์ ดำเนินสวัสดิ์ (เซฟ)

เบอร์โทรศัพท์ 083-0747912 E-mail: [moo\\_tar\\_tee@hotmail.com](mailto:moo_tar_tee@hotmail.com)

รายละเอียด ค่าใช้จ่าย

และวิธีการชำระเงิน

การแข่งขันกีฬาเปิดกระป๋อง ครั้งที่ 21

ณ สถาบันเทคโนโลยีพระจอมเกล้าเจ้าคุณทหารลาดกระบัง

## รายละเอียดค่าใช้จ่ายสำหรับผู้เข้าร่วมกิจกรรมการแข่งขันกีฬาเปิดกระป๋อง ครั้งที่ 21

- ❖ ค่ารักษาสมาชิกภาพ(เงินลงขัน) มหาวิทยาลัยละ 9,000 บาท
  - แจกจำนวนผู้เข้าร่วมกิจกรรม โดยระบุ ชาย หญิง และระบุศาสนา
  - แจก Size เสื้อผู้เข้าร่วมกิจกรรม
  - จำนวนโต๊ะเงินที่ต้องการ
  - โดยการดำเนินการดังกล่าวขอให้เสร็จสิ้นภายในวันที่ 2 กันยายน 2555

\*\*\* สำหรับงานเลี้ยง ทางเจ้าภาพจัดเป็นโต๊ะเงิน โดยจะให้แต่ละมหาวิทยาลัยส่งจองเป็นจำนวนโต๊ะที่ต้องการ โดย 1 โต๊ะ สามารถนั่งได้ 10 คน โดยประกอบด้วยอาหารทั้งหมด 9 อย่าง และน้ำสามารถเติมได้ไม่จำกัด

- ❖ ค่าใช้จ่ายรายบุคคลสำหรับผู้เข้าร่วมกิจกรรม
  - ค่าที่พัก 3 คืน 4 วัน คนละ 300 บาท
  - ค่างานเลี้ยงโต๊ะเงิน คนละ 250 บาท
  - ค่าเสื้อผู้เข้าร่วมกิจกรรม คนละ 150 บาท
  - ค่าจัดทำป้ายชื่อและกิจกรรมต่างๆ คนละ 50 บาท
  - รวมทั้งสิ้นเป็นเงิน 750 บาท
  - โดยชำระเงิน 50% ของผู้เข้าร่วมงานทั้งหมด ภายในวันที่ 9 กันยายน 2555 (พร้อมทั้งส่งคำถาม สำหรับการประกวด ดาว-เดือน และ ดาวพระศุกร์)
  - ชำระเงินส่วนที่เหลือทั้งหมด ภายในวันที่ 16 กันยายน 2555

เลขบัญชี 403-499526-3

ชื่อบัญชี น.ส.ธัญญรัตน์ ธารรงค์ และ/หรือ น.ส.ยุวดี เนตรน้อย และ/หรือ

นายสุรเชษฐ์ เป็นไทย

ธนาคารไทยพาณิชย์ สาขาไอเพลส(นิคมอุตสาหกรรมลาดกระบัง)

## เสื้อผู้เข้าร่วมกิจกรรม



ด้านหน้า



ด้านหลัง

<b>Size</b> เสื้อ	Size S	รอบอก 33 นิ้ว
	Size M	รอบอก 35 นิ้ว
	Size L	รอบอก 40 นิ้ว
	Size XL	รอบอก 42 นิ้ว

## ผู้ประสานงาน

- ❖ ด้านวิชาการ เบอร์โทร (083-074-7912 เซฟ)
- ❖ งานเลี้ยง ดาวเดือน ดาวพระศุกร์ สแตนดและผู้นำเชียร์ (085-135-2392 ตูน)
  - ส่งคำถามดาวเดือน ดาวพระศุกร์ champ\_um@hotmail.com
- ❖ ด้านกีฬา (084-973-0601 โอ้)
  - ส่ง Size เสื้อ ba\_za\_bong@hotmail.com
- ❖ สถานที่ ที่พัก (082-446-1529 งอแง)

\*\*\* กรุณาตอบรับการเข้าร่วมกิจกรรมกีฬาเปิดกระป๋องครั้งที่ 21 \*\*\*

ภายในวันศุกร์ที่ 31 สิงหาคม 2555